

EKSEMPLER PÅ MINIMUM AVSTAND TIL BRANNMUR OG TIL VEGGER AV BRENNBART MATERIALE

VINTAGE 50

MINIMUM AVSTAND MED ELLER UTEN RØR-SKJOLD

Minimum mål mot brennbart materiale

*Avstand med rør-skjold

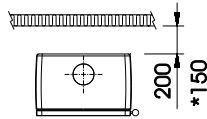

Minimum mål mot innfelt brannmur

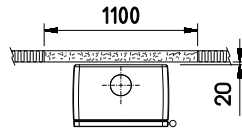

Minimum mål mot utenpåliggende brannmur

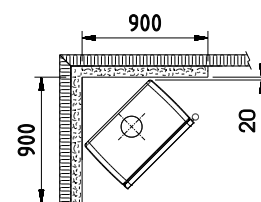
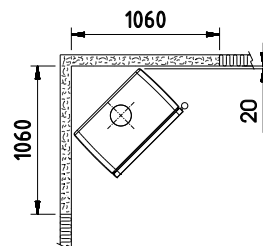
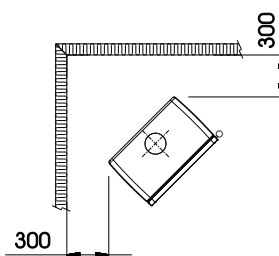
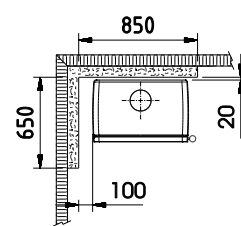
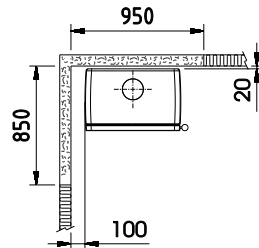
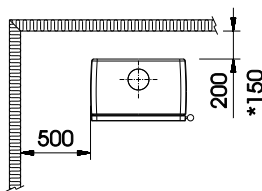
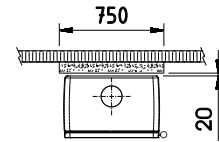

NB!

Tilknytning til element og stålskorsteiner må utføres etter skorsteinleverandørens monteringsanvisning(er). Er det usikkerhet om hvilke type skorstein peisovnen skal tilknyttes, er elementskorsteiner merket på innsiden av feierluken med produsent og type. Stålskorsteiner er merket på alle delkomponenter med produsent og type.

Det må benyttes rør-skjold eller isolert røykrør når avstanden fra ytterkant røykrør til vegg av brennbart materiale er mindre enn 270 mm for Vintage 50 og 220 mm for Vintage 35/30.

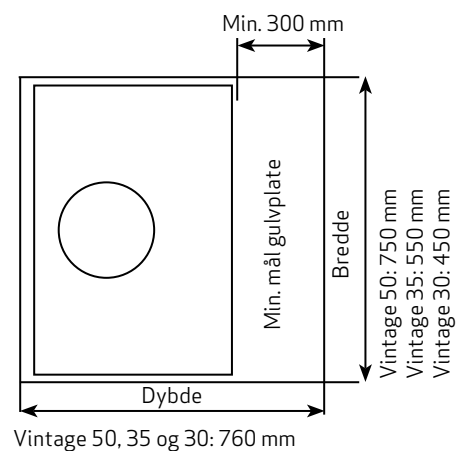

MINIMUM AVSTAND MED ELLER UTEN RØR-SKJOLD
VINTAGE 35

Minimum mål mot
brennbart materiale

*Avstand med rør-skjold

Minimum mål mot
innfelt brannmur

Minimum mål mot
utenpåliggende brannmur

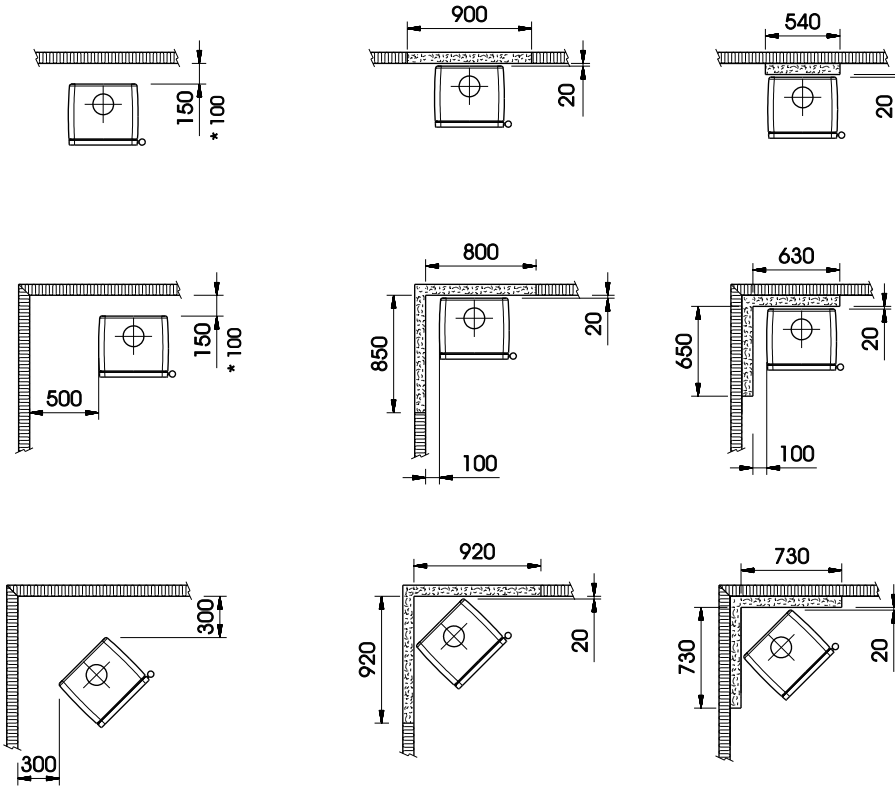

VINTAGE 30

